

Profort

Het professionele
gevelbekledingsysteem

- Slag- en stootvast
- Massieve toplaag in RAL kleur
- Brandklasse 2
- Zeer onderhoudsvriendelijk
- Eenvoudige montage
- 100% recyclebaar
- 10 jaar garantie
- KOMO attest-met-product-
certificaat K61186



Profort[®] 

massief kunststof paneel





Onderhoudsarme en duurzame gevelbekleding

Vrije tijd is een kostbaar goed en dat willen we graag zo efficiënt en leuk mogelijk indelen. Genieten van mooie, luxe gevelbekleding zonder al te veel onderhoud te hoeven plegen. Profort is een gevelbekleding die nooit meer geschilderd hoeft te worden en slechts af en toe schoongemaakt moet worden. Met Profort kunt u jarenlang zorgeloos genieten.

Profort spaart het milieu

Duurzaam bouwen wordt door de overheid sterk gestimuleerd. Daarnaast vraagt de markt steeds meer om een duurzaam gebouwde en onderhoudsvriendelijke woon- en werkomgeving. Profort sluit hier naadloos op aan. Voor de vervaardiging van Profort gevelbekleding wordt namelijk gebruikgemaakt van recyclebare kunststoffen. Hierdoor is de belasting van het milieu drastisch minder. Doordat Profort niet meer geschilderd hoeft te worden, wordt ons milieu ook in de gebruiksfase niet meer belast.

De keiharde, weersbestendige en kleurechte toplaag zorgt daarnaast voor een lange levensduur van de gevelbekleding. Met bijpassende profielen in kleur, zijn de Profort delen onbeperkt door te monteren. Hierdoor ontstaat nagenoeg geen afval tijdens de verwerking. Met deze eigenschappen sluit Profort uitstekend aan bij de milieumaatregel in de Nationale pakketten "Duurzame Woningbouw" en "Duurzame Utiliteitsbouw"





Profort

De toplaag van Profort bestaat uit een slag- en krasvaste co-extrusielaag. Deze laag is door en door gekleurd waardoor bij eventuele beschadigingen de oorspronkelijke kleur behouden blijft.

U heeft de keuze uit Profort met een fijne structuur of Profort Woodgrain met een grovere structuur. Profort is verkrijgbaar als Rabat en Sponningschroot.

Profort Woodgrain als Dubbelrabat en Potdeksel. Beide uitvoeringen hebben bijpassende hulpprofielen zoals koppelprofielen, binnen- buitenhoeken, afdeklijsten etc.



De uitvoeringen van Profort

Rabat:

Een Rabat voor zowel horizontale, verticale als diagonale verwerking.

Afmeting: 165 (werkende breedte: 135 mm) x 16 mm

Dubbelrabat:

Een Rabat voor horizontale, verticale als diagonale verwerking. Nog sneller verwerkbaar dan een enkel rabat.

Afmeting: 300 (werkende breedte: 270 mm) x 16 mm

Sponningschroot:

Een model dat speciaal is ontwikkeld voor verticale toepassing, zodat het "zichtvlak" van zowel links als rechts gelijk is. Uiteraard kan de schroot ook horizontaal of diagonaal verwerkt worden.

Afmeting: 165 (werkende breedte: 135 mm) x 16 mm

Potdeksel:

Een potdeksel model geschikt voor horizontale en diagonale verwerking.

Afmeting: 200 (werkende breedte: 170 mm) x 16 mm

Boeideel:

Het boeideel van Profort is nieuw in het assortiment. Met een lengte van 4200 mm en een aanpasbare breedte van 310 mm is vrijwel elke dakgoot snel en eenvoudig te omkleden. De bevestiging gebeurt met een All-Tight kleurkop snelmontage schroef of het Ki-Kern lijmsysteem.

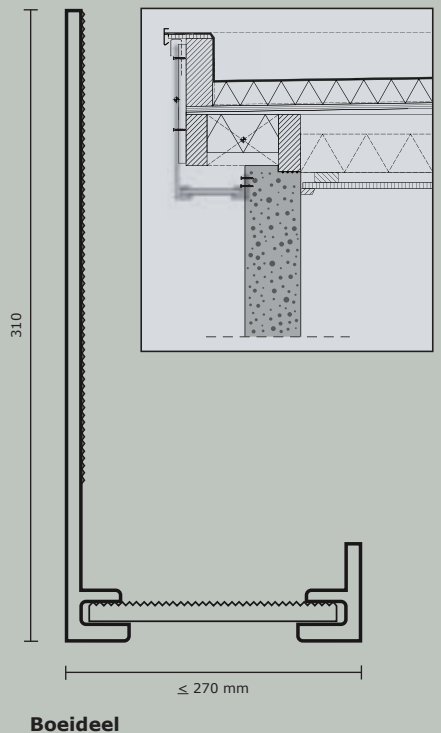
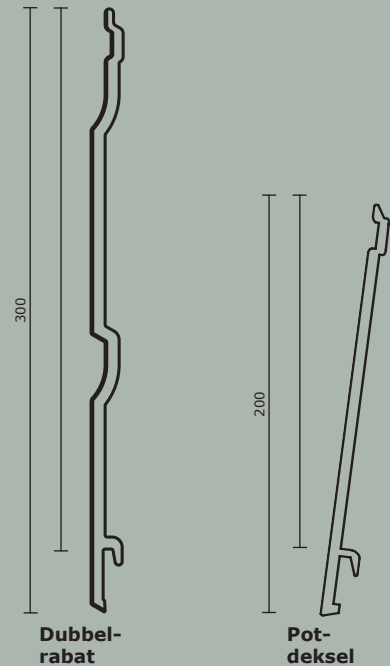
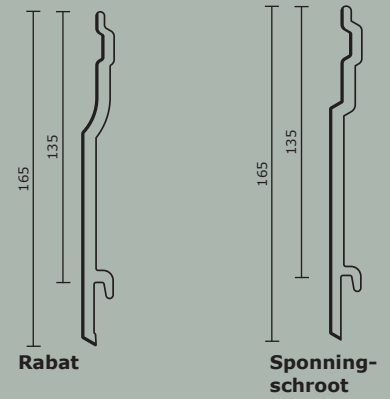

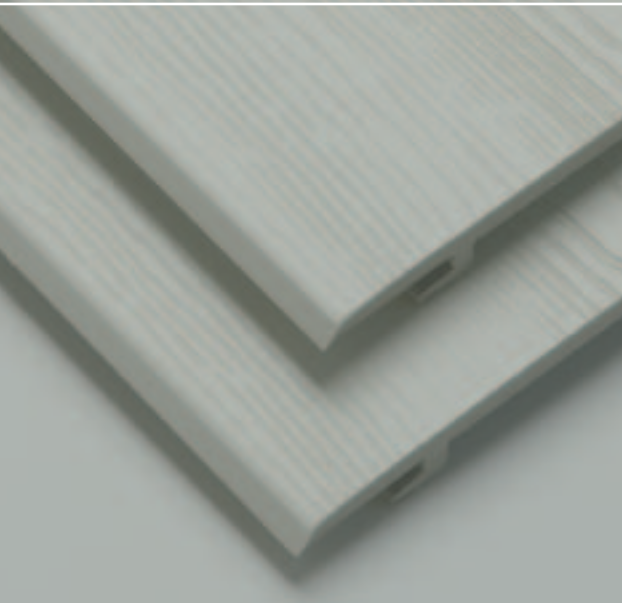

Profort laat zich gemakkelijk verwerken

Voor u aanvangt met montage dient u de montagehandleiding goed te lezen en op te volgen*. Profort moet op het regelwerk aangebracht worden met de speciale ALL-Tight Profort schroef 3 x 30 mm. Deze schroeven zorgen dat de uitzetting en krimp van de delen wordt opgevangen. Gebruik absoluut geen schroeven met verzonken kop.

Profort in lichte kleuren brengt u aan op een regelwerk met een maximale hart-op-hart afstand van 60 cm. De donkere kleuren worden op een regelwerk met een hart-op-hart afstand van 40 cm aangebracht. Deze regelfstand is noodzakelijk vanwege de grotere warmte absorptie bij donkere kleuren. Schroeven in het midden van de delen fixeren. Rechts en links van midden de schroef in het midden van de sleuf "los-vast" plaatsen. Ventilatie is zeer belangrijk. Achter de delen wordt daarom een verticale ventilatie spouw van minimaal 20 mm (minimaal 28 mm voor donkere kleuren) toegepast. Deze ventilatieruimte is noodzakelijk om te voorkomen dat temperatuurverschillen tussen binnen- en buitenzijde van de gevelconstructie te groot wordt, hierdoor kan het materiaal blijvend vervormen.

Tevens zorgt een goede ventilatie ervoor dat er zich geen condens ophoopt achter de constructie, met schimmelvorming als gevolg op langere termijn. Alle Profort producten zijn eenvoudig te bewerken met standaard gereedschap.

* U vindt de montagehandleiding in iedere verpakking, kijk voor uitgebreide verwerkingvoorschriften in de Profort Technische documentatie.



Profort kan vrijwel op elke gevel worden toegepast

Profort is onder meer voor de volgende toepassingen te gebruiken:

- woningbouw; als gevelbekleding, boeidelen, wangen van dakkapellen, dak-gootomlijsting etc.
- Zowel nieuwbouw, renovatie evenals utiliteits-bouw en arkenbouw;
- recreatiebouw; als gevelbekleding bij bungalows en chalets;
- houtskeletbouw;
- industrie.

Gezien de zeer hoge slagvastheid en brandklasse is Profort zeer geschikt voor toepassing op de begane grond.

Profort wordt aanbevolen volgens het Nationaal Pakket Duurzaam Bouwen (DuBo) door de zeer goede recyclingmogelijkheden.

Vintage



Profort is gegarandeerd goed

De gevelbekleding van Profort verenigt alle positieve eigenschappen in één product. Profort is zeer gunstig geprijsd, de verwerkingskosten zijn laag door de snelle en eenvoudige montage.

De natuurlijke uitstraling, het geringe onderhoud, de duurzaamheid, de fraaie afwerkingsmogelijkheden, de 10 jaar garantie (mits technisch juist gemonteerd en met de juiste accessoires). en de eenvoudige montage maken het mogelijk om Profort in ontelbare "bouwdisciplines" toe te passen. Profort wordt geleverd met een KOMO attest-met-productcertificaat.

Dit certificaat is afgegeven door KIWA.



Verder beschikbare documentatie:

Profort Technische documentatie en kleurstalen. Alle informatie is terug te vinden en te downloaden op FrontsAndFronts.nl of fetimprofessional.nl

Kortom: Met Profort heeft u een kwaliteitsproduct in handen waar de eindgebruiker jarenlang plezier van heeft.



Rabat

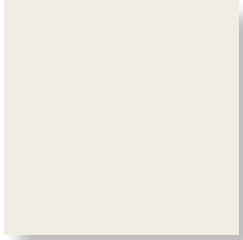

Wit RAL 9010

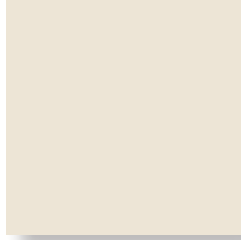

Crèmewit RAL 9001

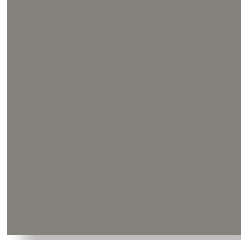

Quartzgrijs RAL 7039



Staalblauw RAL 5011

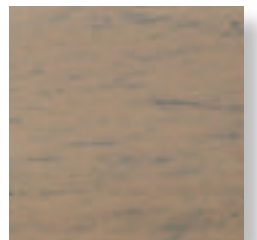

Vintage

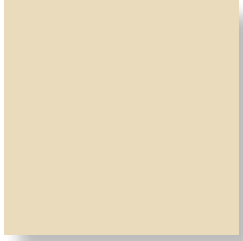

Licht Ivoor RAL 1015

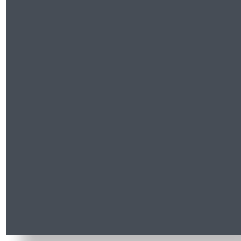

Antracietgrijs
RAL 7016



Zwart RAL 9005

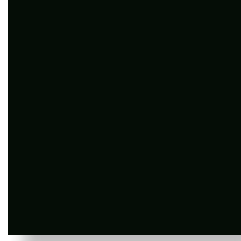

Grachtengroen
Sikkens Q0.05.10

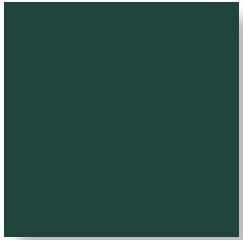

Groen RAL 6009



Wijnrood RAL 3005

Rabat 7,4 m³ / m²

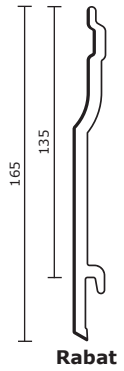

Profort Wit - RAL 9010

Profort Crèmewit - RAL 9001

Profort Groen - RAL 6009





Profort Wit - RAL 9010

Bijpassend schilderwerk in RAL 7039

Profort Zwart - RAL 9005



Dubbelrabat/Potdeksel Woodgrain

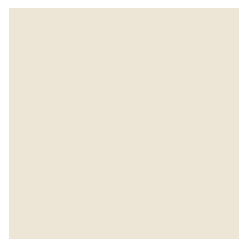
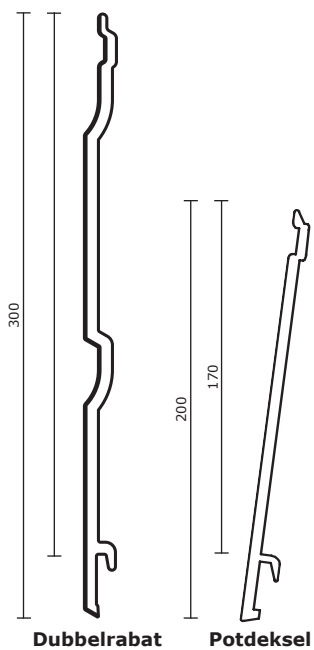

Crèmewit RAL 9001



Groen RAL 6009



Zwart RAL 9005

Sponningschroot

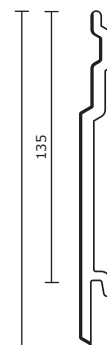

Sponningschroot



Afmetingen

Lengte	Type	Maat	Wit RAL 9010	Crèmewit RAL 9001	Quartzgrijs RAL 7039	Licht Ivoor RAL 1015	Staalblauw RAL 5011	Antracietgrijs RAL 7016	Zwart RAL 9005	Grachtengroen Sikkens Q0.05.10	Groen RAL 6009	Wijnrood RAL 3005	Vintage
3000 mm	Rabat	165 (135) x 16 mm		•							•		
3600 mm					•	•	•	•	•	•	•	•	•
5400 mm			•	•									
3000 mm	Spinning schroot	165 (135) x 16 mm											
3600 mm											•		
5400 mm				•									
3000 mm	Dubbel rabat	300 (270) x 16 mm											
3600 mm									•		•		
5400 mm				•									
3000 mm	Pot deksel	200 (170) x 16 mm											
3600 mm									•		•		
5400 mm				•									
4200 mm	Boei deel	310 x 10 mm		•									

De kleurvoorbeelden in deze brochure benaderen het actuele kleurenprogramma zo goed mogelijk.

Wij adviseren u voor aankoop een kleurmonster aan te vragen bij uw Profort leverancier.

• = Standaard, uit voorraad leverbaar mits onverkocht. Andere afmetingen op aanvraag.

Bijpassende accessoires

Voor de juiste verwerking en het mooiste eindresultaat zijn de volgende bijpassende (Alure) accessoires beschikbaar:

Alure aluminium profielen



Alure
Buitenhoekprofiel
Alu/PVC
Lengte 300 cm



Alure Buitenhoekprofiel
Lengte 300 cm / 22
mm
(voorgeboord)



Alure Koppelprofiel
Alu / PVC

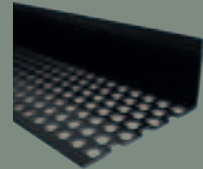
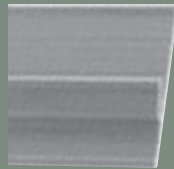

Ventilatieprofiel
Lengte 300 cm

Profort kunststof profielen



Koppeling
Lengte 13,5 cm



Koppelprofiel
Lengte 270 cm



Eindprofiel
Lengte 270 cm



Profortschroef



Met anti roest coating
Afmeting 3 x 30 mm

Profort maakt onderdeel uit van het FrontsAndFronts concept; een compleet programma van gevelbekleding met een oplossing voor ieder smaak en situatie. Kijk voor meer informatie op FrontsAndFronts.nl



Uw Profort verkooppunt:

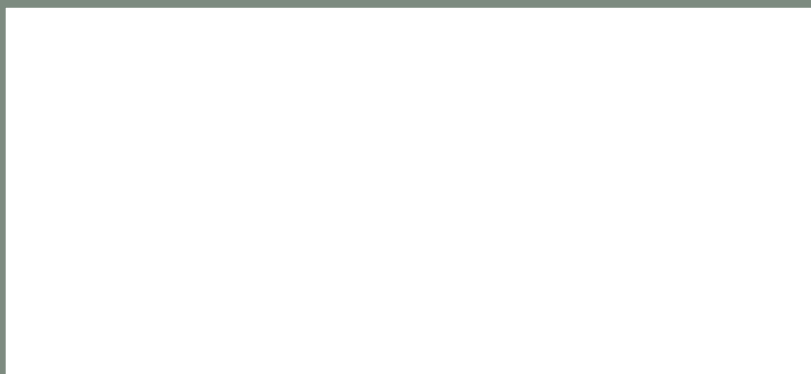

Fetim Professional

Tel.: 020 580 5285

Email: professional@fetim.nl

www.fetimprofessional.nl

www.FrontsAndFronts.nl

